

2012 RSK全国選抜ジュニアテニス大会 岩手県予選会 仮ドロー等の送付について

別紙のとおり組合せ及び日程等が決まりましたので、参加選手への周知方よろしくお願いいたします。

- * 仮ドローの誤記等に気付いた方は、**6月27日**までに事務局へ連絡ください。
それ以降については、会場掲示によってお知らせいたしますことをご承願いたします。

I 留意事項

※ 試合予定時間（別記）30分前までに出席を届けてください。欠席者がいる場合は団体毎に報告下さい。また、大会当日前に欠席が確定している場合については事務局（連絡先）まで連絡下さい。

予選参加者の集合時間は8:30、本戦ストレートイン選手の集合時間は男子は11:30、女子はと12:00とします。

- ※ 試合前の練習はサービス2球、ストローク2球とします。
 ※ 進行はオーダーオブプレイによるので、表示を確認のうえ待機して下さい。
 ※ セルフジャッジを採用しますので、ルール及びコールを覚えて試合に参加すること。（特に、大きな声でコールすること、ポイントを確認のうえ行うことに注意）
 ※ 事前及び大会期間中の体調管理についてご指導下さい。特に水分補給の仕方など、熱中症予防・対策についてはご留意下さい。
 ※ 参加料は会場で納入いただきます。出席受付とは別に、学校・所属団体毎（男女別も可）に組み合わせに載った選手全員分を、別紙『参加料納入書』に記入の上、釣銭の無いように納入して下さい。（出来るだけ封筒を準備下さい。）
 <個人毎の支払いも受け付けますので、希望する団体は事前に申し出下さい。>

II 試合方法等

※ 試合は原則として下記の通りに行います。
大会成績による上位者は予選を免除し、予選トーナメント各組上位2名を加えてトーナメントを行います。予選勝ち上がり者は抽選とします。

[本戦トーナメント]フィードインコンソレーション(以下FC)を採用します。メインドローのSF以降と男子FC4Rと女子FC2R以降は3セットマッチ(代表決定のため)、それ以外のメインドローは1セットマッチで行います。

・FCの対戦がメインドローと同一となった場合はメインドローの結果を採用します。

[予選リーグ]全試合1セットマッチで行います。

・各組の二位通過はトーナメント表の通りに行いません。

- ※ 東北大会の推薦順位決定については次の通りに行います。
フィードインコンソレーションにより男女とも6位までを決定します。
 ※ プラクティスコートは別紙の通りとします。
 ※ その他は募集要項によりますが、レフェリーの指示に従い競技実施のこと。

◎ 各種目ともに初日以外は変更の可能性があるため、勝ち残った場合は必ず翌日の日程を確認下さい。

		6月30日	7月1日	備考	
男子	シングルス	《安比テニスクラブ》			
		予選	9:00	メインドロー F 10:00	
		抽選会	11:30(予定)		
		本戦トーナメント	12:00(予定)		
		※メインドロー-SFまでを予定		FC4R 9:30	
女子	シングルス	《安比テニスクラブ》			
		予選	9:00	メインドロー F 10:00	
		抽選会	12:00(予定)		
		本戦トーナメント	12:30(予定)		
		※メインドロー-SFまでを予定		FC4R 9:30	

* 発信者（連絡先） 岩手県テニス協会強化委員会
 <事務局>：谷地 (Tel・Fax 019-646-7780)

プラクティスコート 割り当て

2012 RSK

6月30日(土)
安比テニスクラブ

※朝のプラクティスは予選参加者の人数で割り当ててあります。本戦参加者のプラクティスは予選終了したコート(11:00以降)から20分程度で割り当てます。受付を済ませて本部の指示に従うようにして下さい。

	1	2	3	4	5	6	7	8	9	10	11	12
8:20 ~ 8:40	まつぞのSC	FTC フジサワ 岩手中	ロイヤル	北上TA 山清 ラブイントア	TCI2020	TCI2020	滝沢二中	滝沢二中	滝沢二中	花巻Jr	白百合中	白百合中

9:00 試合開始

※団体ごとのエントリー数で、上記のように割り当てましたが、少数でエントリーした団体が、他団体と協議の上、合同で使用することは差し支えございません。その際は事前によく打ち合わせ下さい。

7月1日(日)
安比テニスクラブ

	1	2	3	4	5	6	7	8	9	10	11	12
9:00- 9:20							X	X			X	X

9:30 試合開始

所属団体名		納入金額計	円
金額 内 訳	シングルス	人	円 @2,100円

* シングルス選手名内訳

NO	種 目	ドロー番号	選手名
1	男 女 U13		
2	男 女 U13		
3	男 女 U13		
4	男 女 U13		
5	男 女 U13		
6	男 女 U13		
7	男 女 U13		
8	男 女 U13		
9	男 女 U13		
10	男 女 U13		
11	男 女 U13		
12	男 女 U13		
13	男 女 U13		
14	男 女 U13		
15	男 女 U13		

注 <1> 該当する種目に○をつけて、種目のドロー（組合）番号と氏名を記入ください。

<2> 出来るだけ「学校毎」・「団体毎」にまとめ、つり銭の無いように準備ください。

<3> 受領書が必要な場合は申し出ください。

<4> 記入欄が足りない場合は、コピーして使用ください。

<5> 事前に記入し、参加料支払時間（参加受付とは別）に提出・納入ください。

秋季ジュニアテニス(U13)選手権(RSK岩手県選考会)

男子シングルス

メインドロー

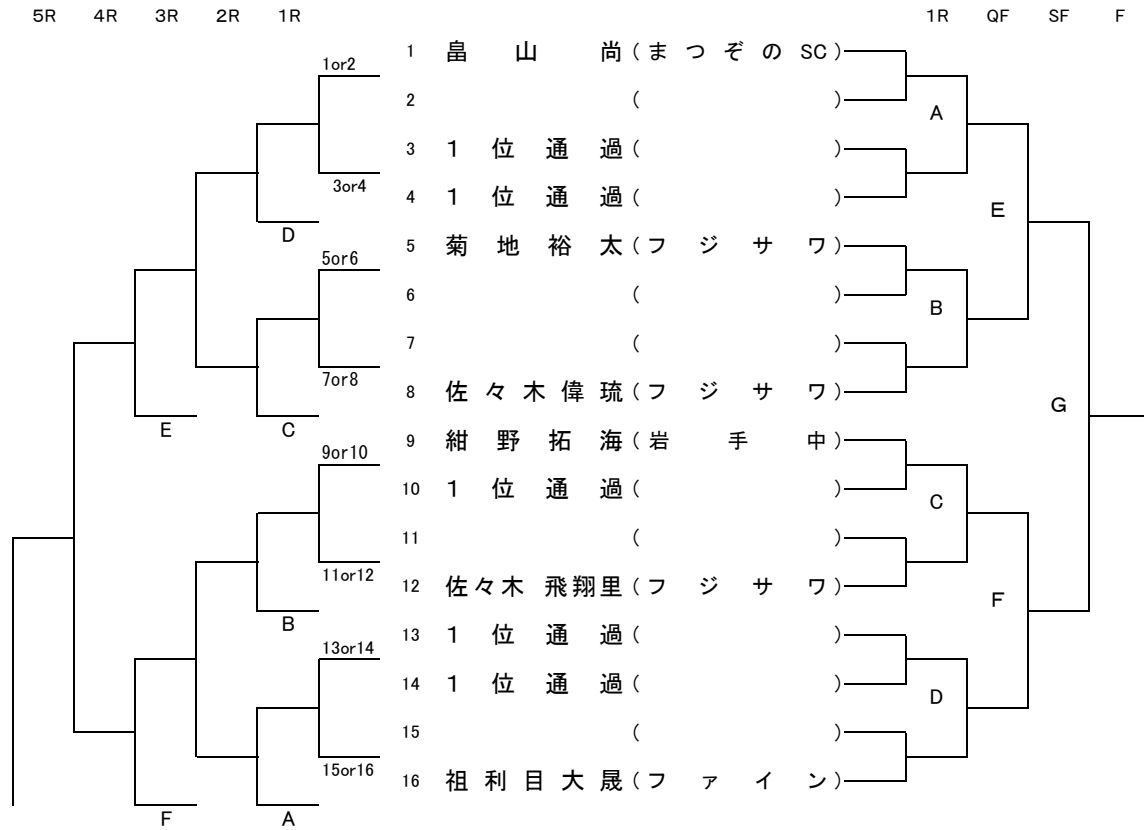

推薦順位決定戦 (5位・6位)



【予選トーナメント】

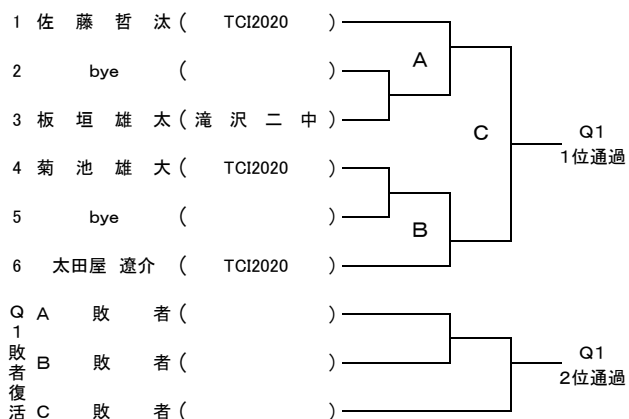

【予選トーナメント】

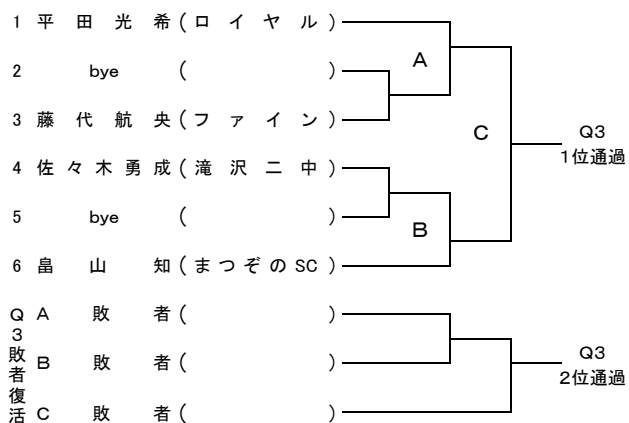
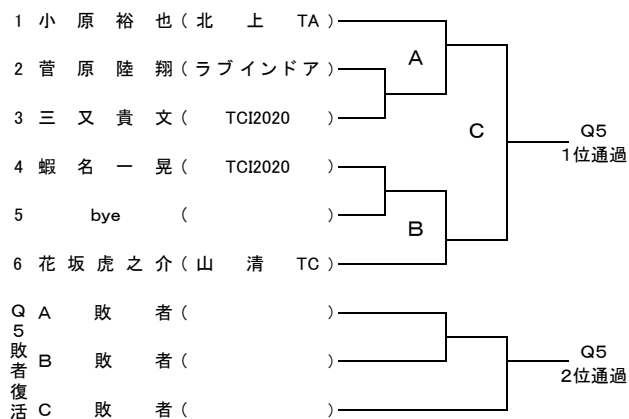
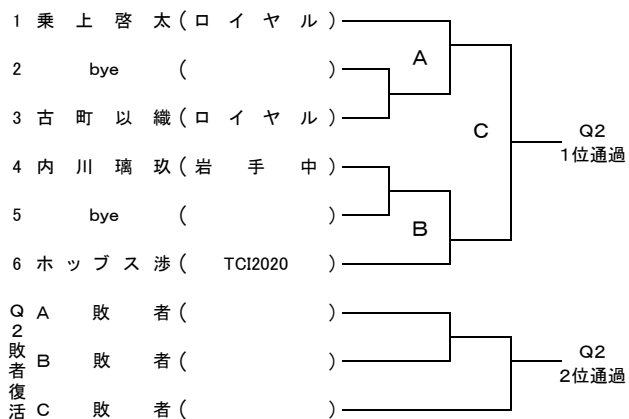
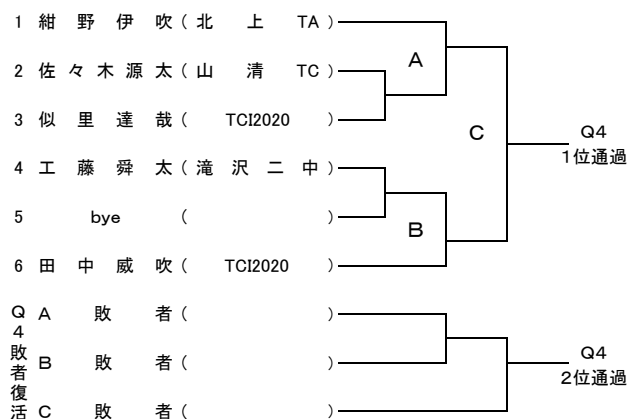

秋季ジュニアテニス(U13)選手権(RSK岩手県選考会)
女子シングルス

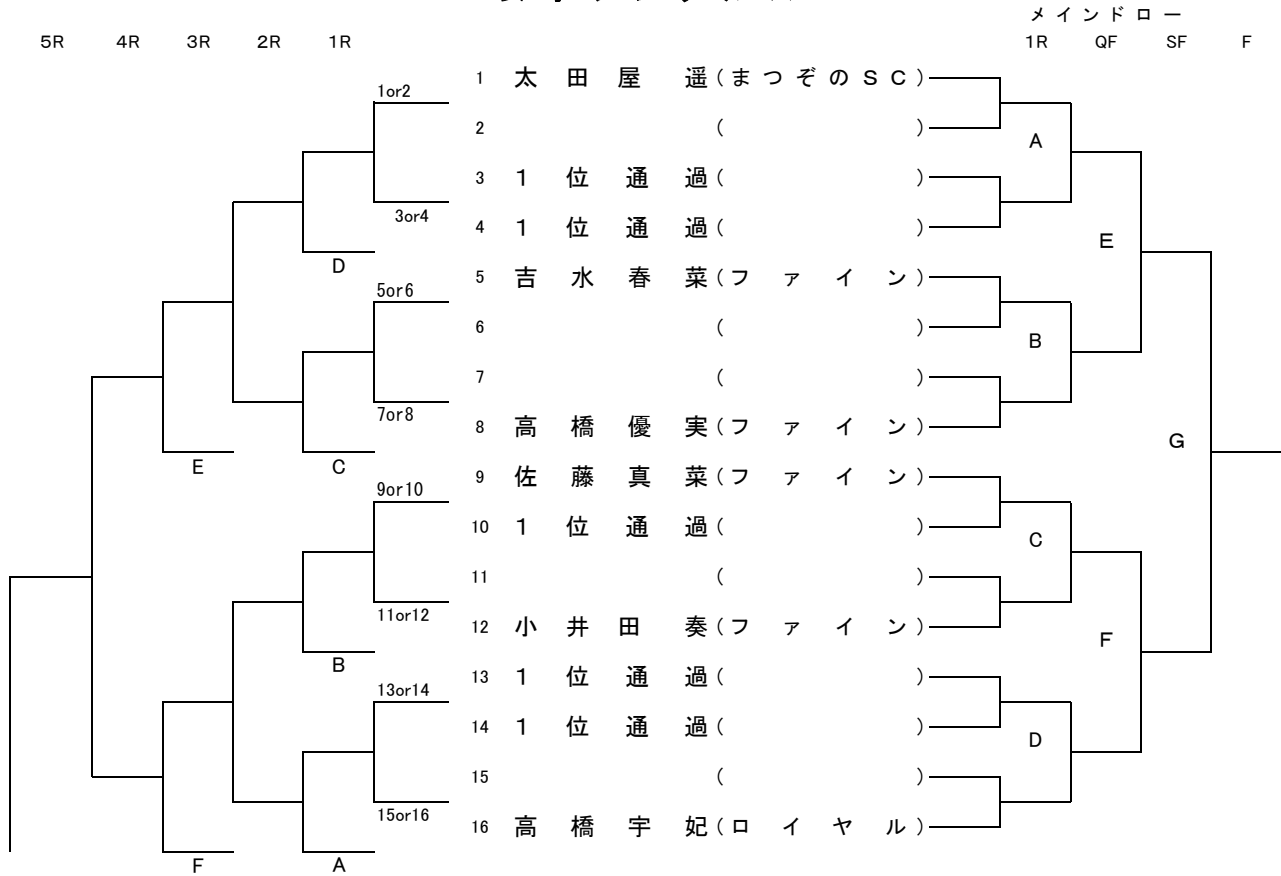

推薦順位決定戦 <5位・6位>

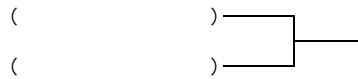

【予選トーナメント】

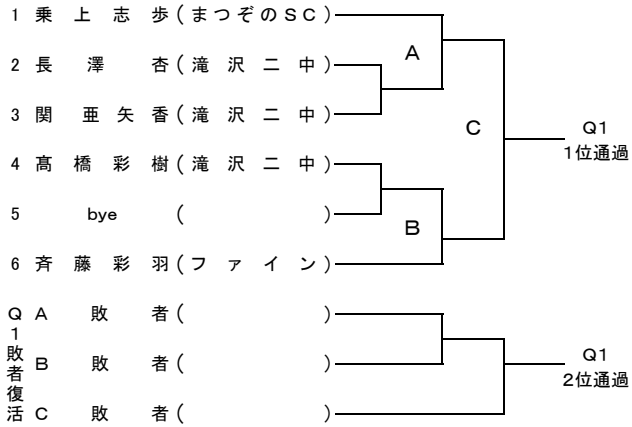

【予選トーナメント】

